

I-BEAMS

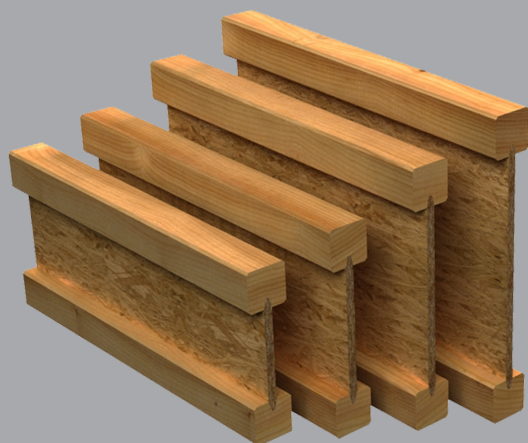

SYSTEM

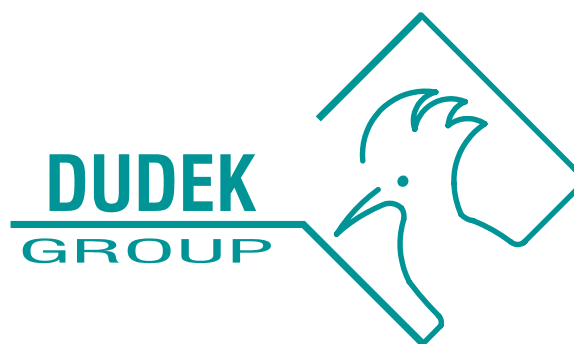

DŹWIGARÓW

CZYM JEST I-BEAMS?

Belka dwuteowa **DUDEK I-beams** została stworzona z połączenia dwóch półek z drewna konstrukcyjnego, sortowanego wytrzymałościowo oraz środka z płyty OSB. Wysoka jakość materiałów oraz długoletnie doświadczenie w obróbce drewna pozwoliło nam na stworzenie drewnianej belki dwuteowej o wysokich parametrach wytrzymałościowych. Szczególnie rekomendowane do budynków energooszczędnych i domów pasywnych.

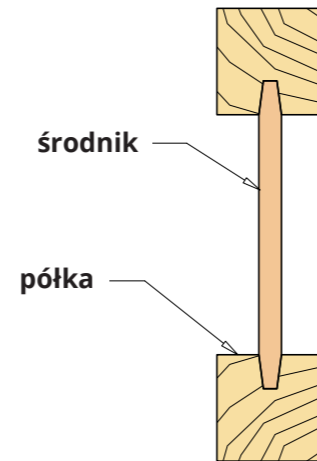

ZALETY DUDEK I-BEAMS

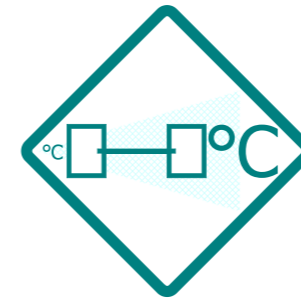

REDUKCJA MOSTKÓW TERMICZNYCH



MAŁY CIĘŻAR WŁASNY

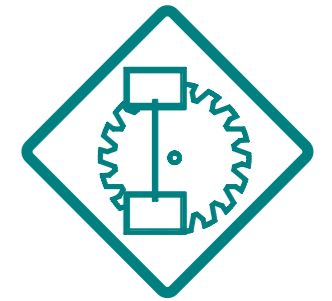

OBRÓBKA ELEMENTÓW ZA POMOCĄ PROSTYCH NARZĘDZI

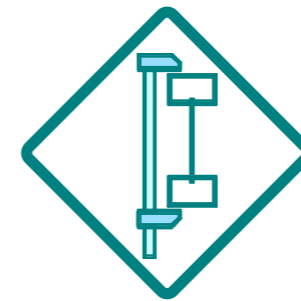

MINIMALNE ODCHYLENI WYMIAROWE

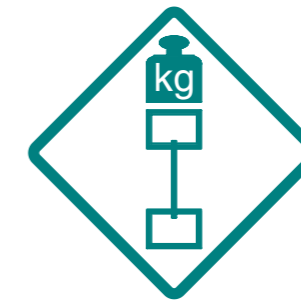

DOSKONAŁE PARAMETRY WYTRZYMAŁOŚCIOWE

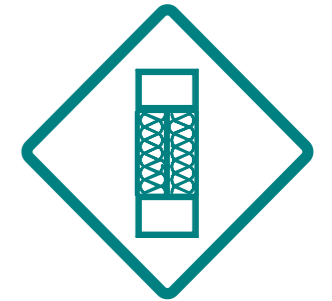

Z WYPEŁNIENIEM Z IZOLACJI

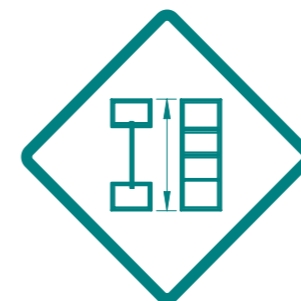

WYTRZYMAŁOŚĆ PORÓWNYWALNA Z LITYM DREWNIEM



MOŻLIWOŚĆ INSTALACJI PRZEZ ŚRODEK BELKI



MOŻLIWOŚĆ BUDOWY DOMU ZIMĄ

CERTYFIKATY:



EUROPEJSKA APROBATA TECHNICZNA



ZASTOSOWANIE

W budownictwie szkieletowym oraz tradycyjnym jako: dźwigary stropowe, dźwigary dachowe (krokwie), słupy ścian.
Szczególnie rekomendowane do budynków energooszczędnych i domów pasywnych.



ŚCIANA

Słupy ścian wykonane z belek **Dudek I-beams** są zarówno niezwykle wytrzymałe jak i ciepłe. Poprzez zastosowanie przekroju dwuteowego praktycznie został wyeliminowany problem liniowych mostków termicznych w budynkach szkieletowych. Elewacja domów drewnianych kojarzy się głównie z balami drewna lub sidingiem. W budynkach drewnianych, istnieje również możliwość wykonania elewacji z tynkiem tradycyjnym lub cegłą klinkierową.



STROP

Wykonanie stropu z użyciem belek **Dudek I-beams** wiąże się z możliwością uzyskania dużych rozpiętości pomieszczeń mieszkalnych. Wykorzystanie najlepszej jakości materiałów eliminuje odchyłki wymiarowe powodujące skrzywienie podłogi. Wysoka wytrzymałość mechaniczna redukuje ugięcia belek skutkujące zazwyczaj pękaniem sufitu w miejscach połączenia płyt kartonowo-gipsowych. Warstwy stropu można dobrać tak, aby uzyskać możliwość wykończenia podłogi płytkami ceramicznymi, panelami podłogowymi lub według wymagań Klienta.



DACH

Belki Dudek I-beams doskonale spełniają swoją funkcję jako krokwie zarówno w budownictwie jednorodzinny jak wielorodzinny. Bardzo dobre parametry wytrzymałościowe oraz izolacyjne stawiają nasze dźwigary dwuteowe nad tradycyjnymi krokwiami o przekroju prostokątnym. Dudek I-beams można stosować we wszystkich znanych dachach, takich jak dachy płaskie, jedno-dwuspadowe oraz kopertowe. Również warstwa wykończeniowa jest dowolna, można stosować: dachówkę ceramiczną, betonową, blachodachówkę oraz papę dachową.

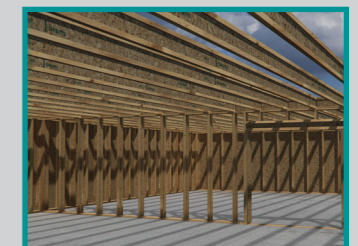
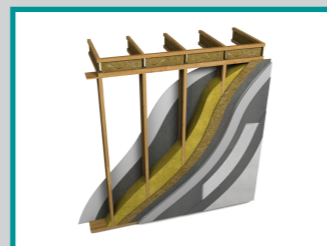
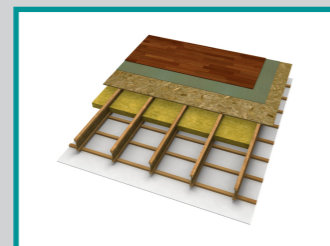
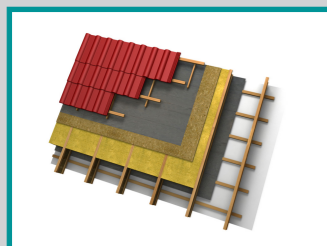

OFERUJEMY

NASZ ASORTYMENT

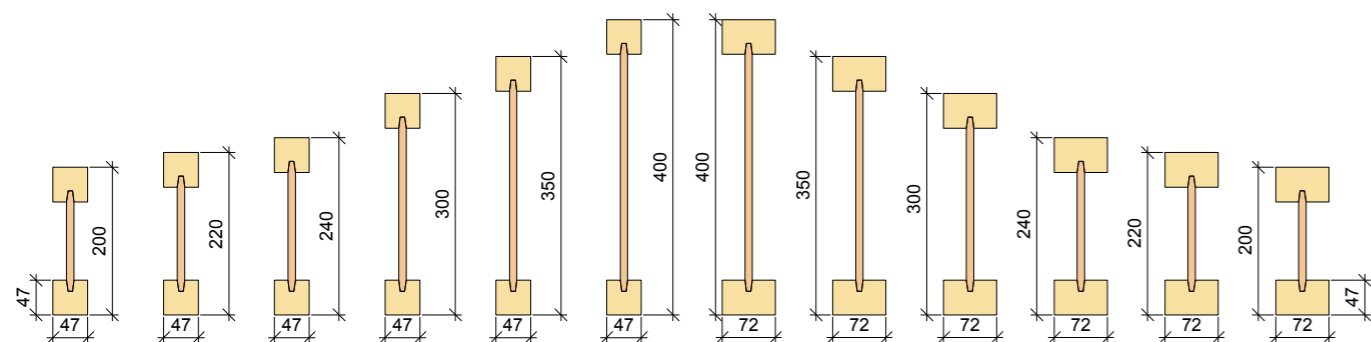

DŹWIGARY

z możliwością przycięcia pod indywidualne zamówienie klienta

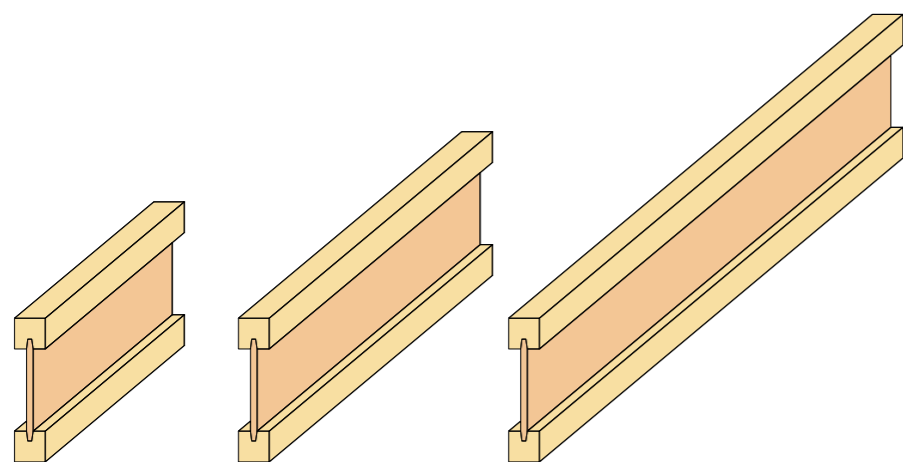

długości do 16m



< 16 m

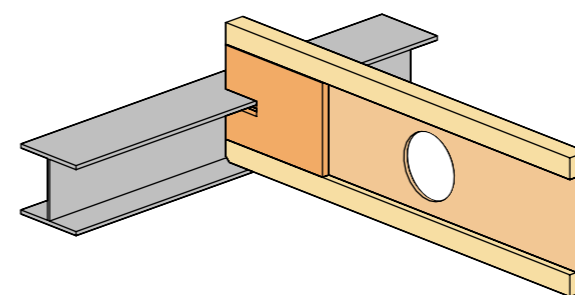

**PRZYGOTOWANIA POŁĄCZEŃ,
WYKONANIE OTWORÓW**

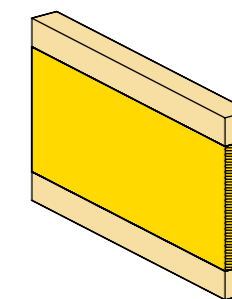

BELKI Z IZOLOWANYM ŚRODNIKIEM

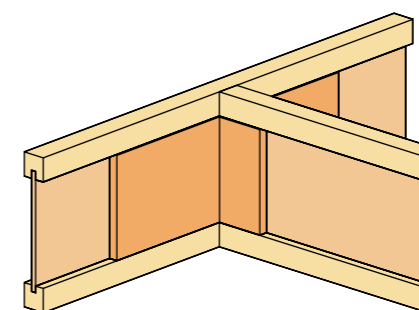

WYPEŁNIENIA I WZMOCNIENIA

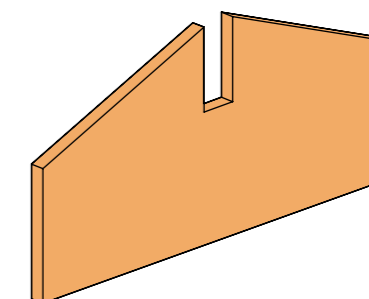

PROJEKTOWANIE POŁĄCZEŃ

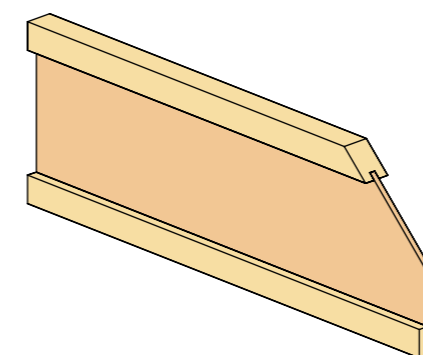

PRECYZYJNE CIĘCIA CIESIELSKIE

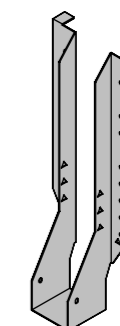

AKCESORIA MONTAŻOWE



WSPARCIE TECHNICZNE I PLANOWANIE

Dział Obsługi Klienta Dudek I-beams oferuje pomoc w planowaniu i projektowaniu Państwa inwestycji. Zapewniamy pomoc w dobraniu odpowiedniej technologii wznoszenia budynku oraz doborze odpowiednich materiałów budowlanych. Oferujemy również pomoc w przygotowaniu dokumentacji projektowej, montażowej jak i logistycznej. Zanim rozpoczniecie Państwo realizację swojego kolejnego projektu, zapraszamy do kontaktu z nami. Pomożemy Wam zaplanować efektywny i zrównoważony projekt.

ETAPY INWESTYCJI

1. DOKUMENTACJA PROJEKTOWA

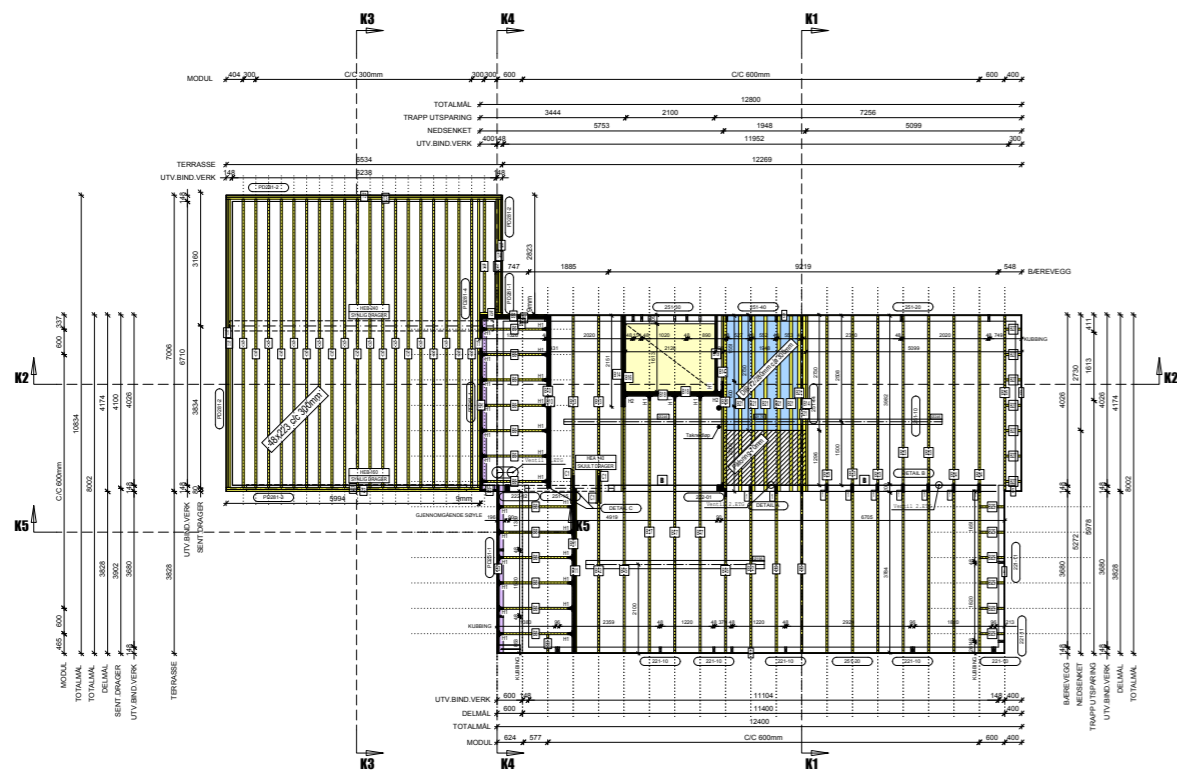

2. MODEL 3D

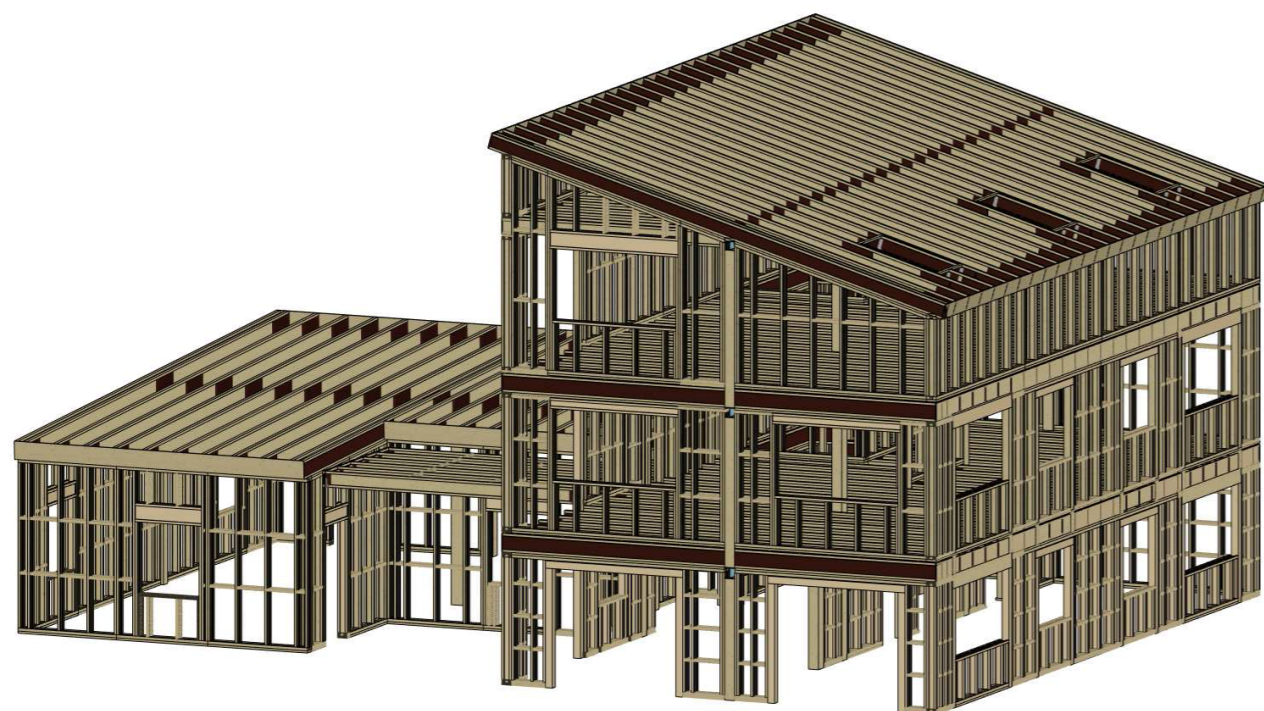

3. BUDOWA



4. GOTOWA REALIZACJA



PRZYKŁADOWE REALIZACJE

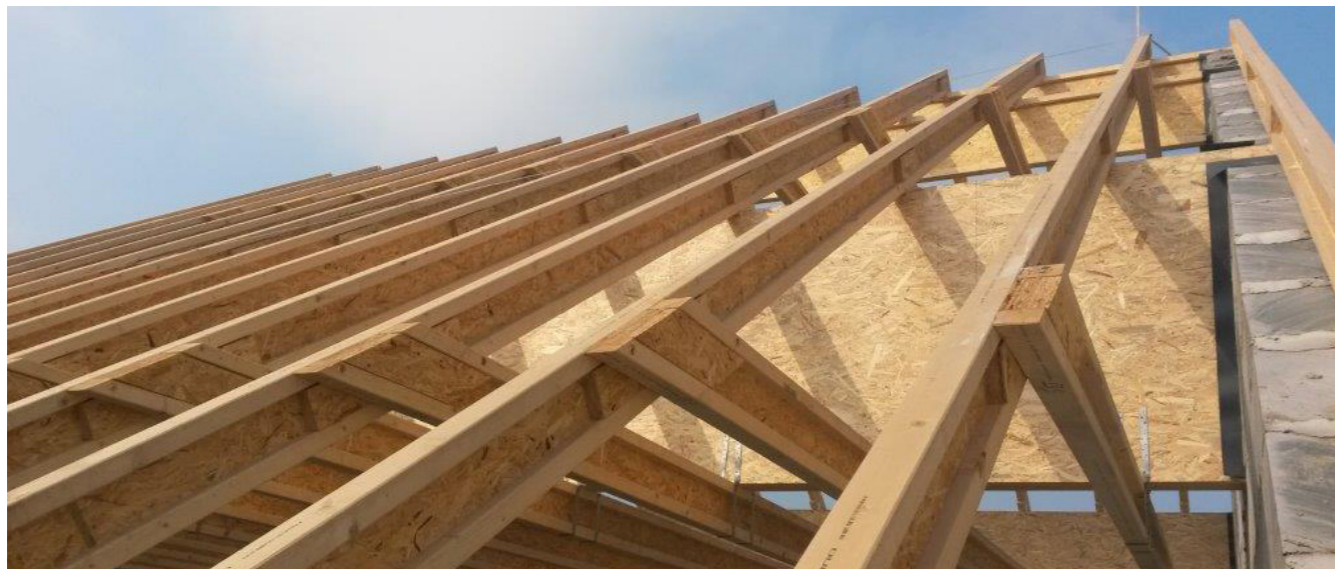

ZAPRASZAMY DO WSPÓŁPRACY





I-BEAMS
DŹWIGARY DREWNIANE

DRZWI ZEWNĘTRZNE



Stolarstwo Import-Export DUDEK H&H Sp. j.
46-045 Kotórz Mały, ul. Opolska 48
tel. +48 77 421 20 28, fax +48 77 421 20 02
www.dudek-group.pl | www.dudek-hh.pl



OKNA

DRZWI WEWNĘTRZNE

